

BKR-01

■型式 BKR-01

ブレーキ解除ボックス



特長

POINT 01 装置立上時に電源配線をしなくても、アクチュエーターのブレーキが解除できます。



POINT 02 ブレーキを搭載している以下のアクチュエーターに対応します。

RCPシリーズ

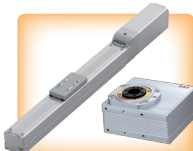

RCAシリーズ



ECシリーズ



WUシリーズ



RCSシリーズ*



ISシリーズ*



NSシリーズ*



IXAシリーズ



IXPシリーズ



※一部の機種は対応できません。

POINT 03 2つのブレーキ解除方法が可能です。

<モーメンタリー式(ワンショット機能)>
ボタンを押している間だけ、
ブレーキ解除ができます



<オルタネート式(ON/OFF機能)>
ボタンをON/OFFして、
ブレーキ解除を切替えます

本体型式 / 標準価格

型式 **BKR-01-**

シリーズ タイプ 電源ケーブル

0	ケーブルなし
1	AC100V用2mケーブル(3Pプラグ)

標準価格

電源ケーブル	標準価格 (本体+電源ケーブル)	電源ケーブル 単品型式	標準価格 (電源ケーブルのみ)
0	-	-	-
1	-	KWD-UJ-2MBS	-

仕様

電源入力電圧範囲	AC100~240V±10%
電源電流	0.25A
使用周囲温度	0~40℃ (結露、凍結なきこと)
使用周囲湿度	20%~85% (結露、凍結なきこと)
保存周囲温度	-20~60℃
耐震動	振動数 10~57Hz/振幅:0.075mm 振動数 57~150Hz/加速度 9.8m/s ² XYZ 各方向 掃引時間:10分 掃引回数:10回
保護等級	IPX0
発熱量	1.63W
コネクター規格	AC電源インレット C14
質量	約221g(本体)
標準付属品	キーリング、ストラップ(STR-01)

(注意)以下のアクチュエーターはブレーキ解除ボックスを使用できません

- ・RCS2-RA13R
- ・RCS3-RA15R/RA20R
- ・NSシリーズ【タイプ:M□/L□】
- ・TTシリーズ ・TTAシリーズ
- ・IXシリーズ ・ストッパー
- ・ZR ・IS(P)WA

外観寸法図

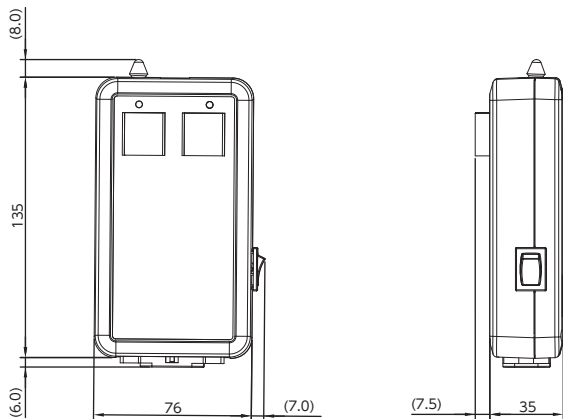

接続図

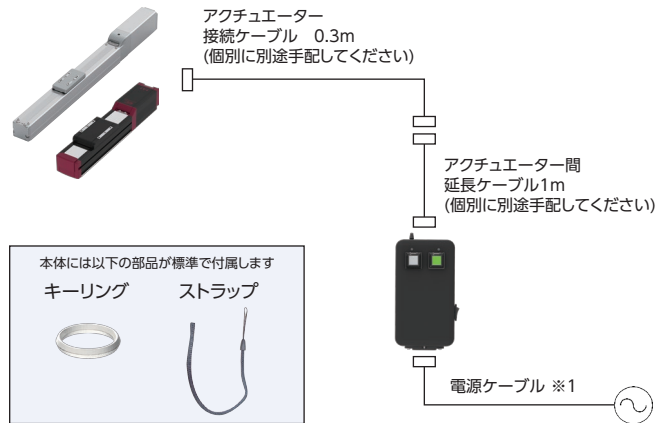

※1 AC200Vを入力する場合は、お客様でケーブルをご用意ください。

各部名称

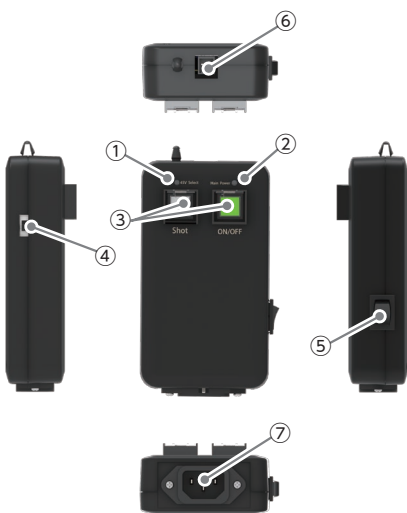

① 24V/45Vブレーキ切替LED

LED名称	色	状態	内容
45V Select	緑	点灯	45V ブレーキ電圧選択
		消灯	24V ブレーキ電圧選択

② 電源ステータスLED

LED名称	色	状態	内容
Main Power	緑	点灯	電源投入正常起動
		消灯	電源未投入

③ ブレーキ解除スイッチ/LED

スイッチ	信号名
ON	ブレーキ解除 ON
OFF	ブレーキ解除 OFF

LED名称	色	状態	内容
Shot	緑/白	消灯	ブレーキ非解除/消灯時白色
		点灯	ブレーキ解除/点灯時緑色
ON/OFF	緑	消灯	ブレーキ非解除
		点灯	ブレーキ解除

④ 24V/45Vブレーキ 電源切替スイッチ

設定	内容
24V ブレーキ	下側
45V ブレーキ	上側

⑤ 電源スイッチ

スイッチ	信号名
ON	電源 ON
OFF	電源 OFF

⑥ アクチュエーター接続
ケーブルコネクター

⑦ AC電源インレット

BKR-01

ケーブル型式 / 標準価格

アクチュエーター接続ケーブル(0.3m)

※接続するアクチュエーターの型式から、必要なケーブルを別途手配してください。

型式 **CB-BK003-**
接続ケーブル種類

No	接続アクチュエーター		接続ケーブル種類	標準価格	ブレーキ電圧
	シリーズ	タイプ・仕様			
①	RCP6(CR)(W)	【タイプ:□8/□10/□16】	B02	—	24V
②		【タイプ:①以外】	B03	—	24V
③	RCP6S(CR)(W)		B51	—	24V
④	RCP5(CR)(W)	【タイプ:□8/□10】	B02	—	24V
⑤		【タイプ:④以外】	B03	—	24V
⑥	RCP4(CR)(W)	【タイプ:□3】	B03	—	24V
⑦		【タイプ:⑥以外】	B02	—	24V
⑧	RCP3(CR)(W)		B02	—	24V
⑨	RCP2	【タイプ:RT□S】	B02	—	24V
⑩		【タイプ:⑨以外のRT□】	B01	—	24V
⑪	RCP2CR/RCP2W	【タイプ:RT□】	B03	—	24V
⑫	RCP2(CR)(W)	【タイプ:SR□4R】	B02	—	24V
⑬		【タイプ:⑨⑩⑪⑫以外】	B01	—	24V
⑭	RCA2(CR)(W)	【CNSオプション付き仕様】	B13	—	24V
⑮		【タイプ:⑭以外】	B12	—	24V
⑯	RCA(CR)(W)	【タイプ:SR□4R】	B12	—	24V
⑰		【タイプ:⑯以外】	B11	—	24V
⑱	RCS4(CR)		B21	—	45V
⑲	RCS3(CR)		B22	—	45V
⑳	RCS2(CR)(W)		B22	—	45V
㉑	IS(P)(D)A(CR)/IS(P)(D)B(CR)		B21	—	45V
㉒	SSP(D)A(CR)		B21	—	45V
㉓	NSA		B21	—	45V
㉔	NS	【タイプ:S□】	B22	—	45V
㉕	IXA		B21	—	45V
㉖	IXP		B03	—	24V
㉗	WU		B03	—	24V
㉘	ERC3		B43	—	24V
㉙	ERC2	【NPN仕様】	B41	—	24V
㉚		【PNP仕様】	B42	—	24V
㉛	EC		B31	—	24V

アクチュエーター間延長ケーブル(1m)

※アクチュエーター接続ケーブルだけでは長さが足りない場合に手配してください。

型式 **CB-BK010-JY**

非掲載
機種

選定/
資料

RCON

RSEL

REC

RSEL
(直交型6軸)

RCP6S

PCON
-CB/CFB

PCON
-CBP
(バルスアレス)

PCON

ACON-CB
DCON-CB

ACON
DCON

SCON2

SCON
-CB

SCON
-CB
(サーボアレス)

SSEL

MSEL

XSEL
-RA/SA

XSEL
-P/Q

XSEL
(スカラ)

PSA-24

TB
-03/02

BKR-01

ソフトの
紹介

アクチュエーター接続ケーブル 詳細図

型式 **CB-BK003-B01** ケーブル長0.3m

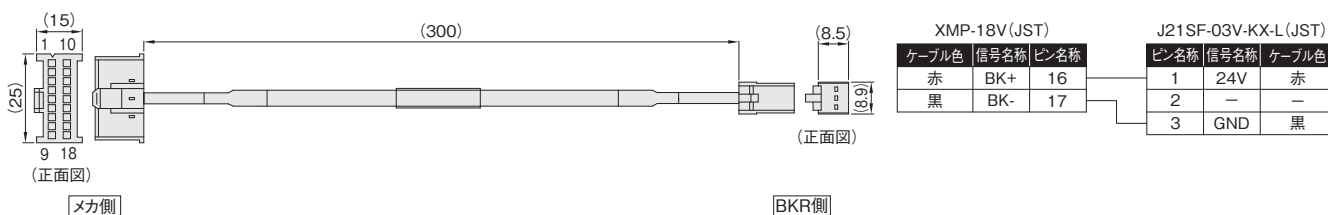

型式 **CB-BK003-B02** ケーブル長0.3m

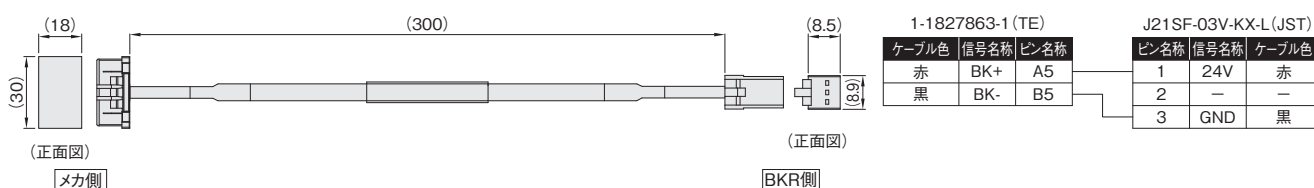

型式 **CB-BK003-B03** ケーブル長0.3m

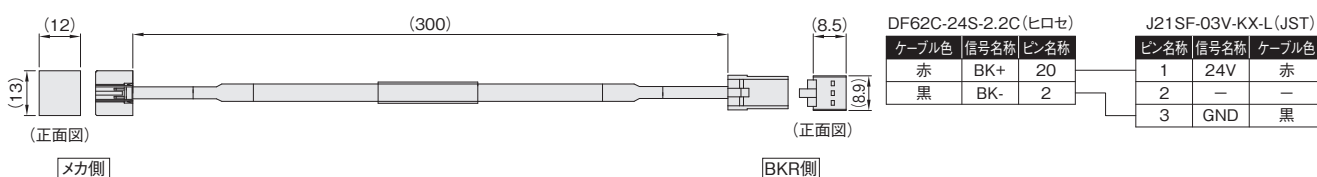

型式 **CB-BK003-B11** ケーブル長0.3m

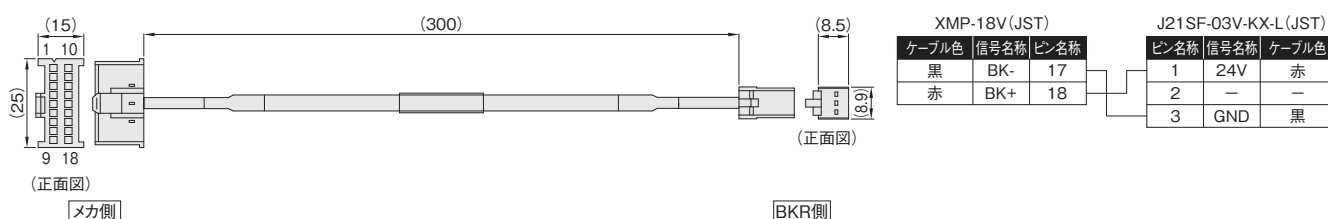

型式 **CB-BK003-B12** ケーブル長0.3m

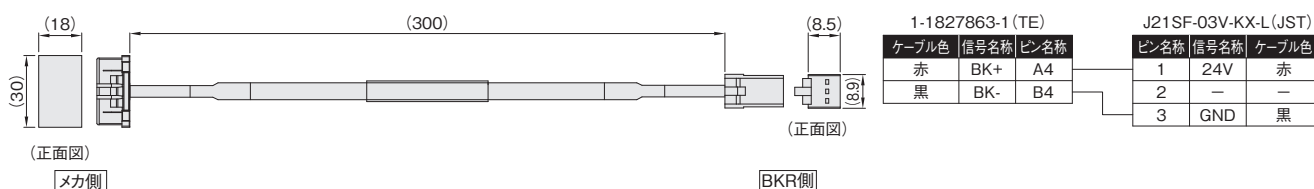

非掲載
機種

選定/
資料

RCON

RSEL

REC

RSEL
(直交型6軸)

RCP6S

PCON
-CB/CFB

PCON
-CBP
(パルスプレス)

PCON

ACON-CB
DCON-CB

ACON
DCON

SCON2

SCON
-CB

SCON
-CB
(サーボプレス)

SSEL

MSEL

XSEL
-RA/SA

XSEL
-P/Q

XSEL
(スカラ)

PSA-24

TB
-03/02

BKR-01

ソフトの
紹介

アクチュエーター接続ケーブル 詳細図

型式 **CB-BK003-B13** ケーブル長0.3m

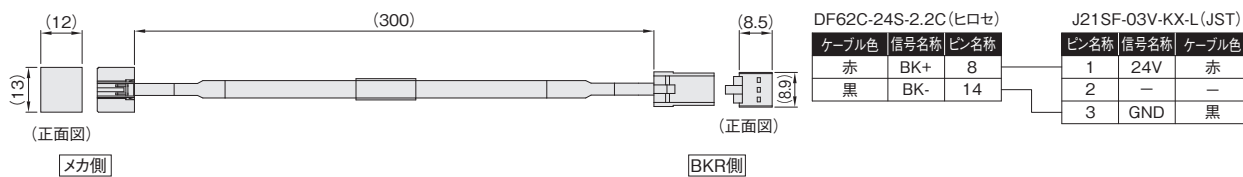

型式 **CB-BK003-B21** ケーブル長0.3m

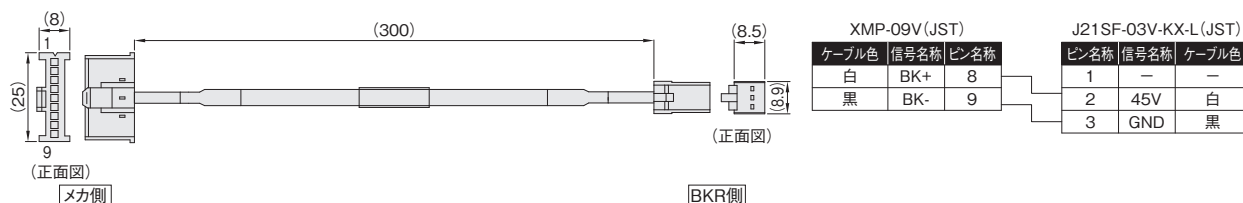

型式 **CB-BK003-B22** ケーブル長0.3m

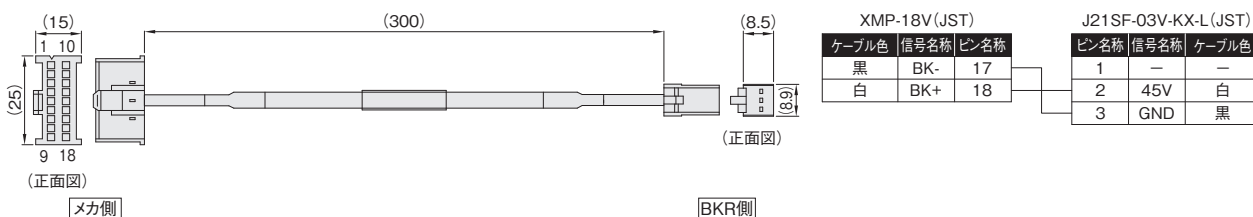

型式 **CB-BK003-B31** ケーブル長0.3m

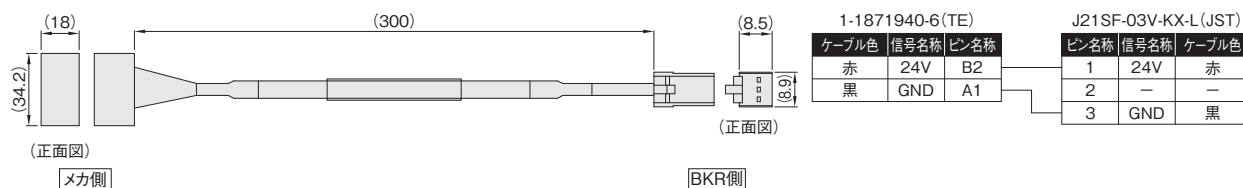

型式 **CB-BK003-B41** ケーブル長0.3m

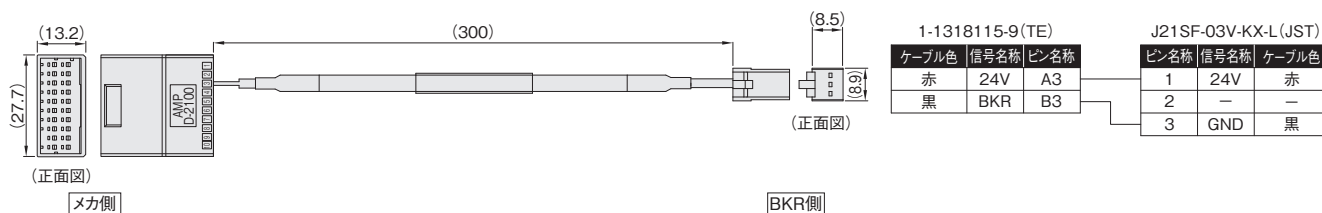

非掲載
機種

選定/
資料

RCON

RSEL

REC

RSEL
(直交型6軸)

RCP6S

PCON
-CB/CFB

PCON
-CBP
(パルスプラス)

PCON

ACON-CB
DCON-CB

ACON
DCON

SCON2

SCON
-CB

SCON
-CB
(サーボプラス)

SSEL

MSEL

XSEL
-RA/SA

XSEL
-P/Q

XSEL
(スカラ)

PSA-24

TB
-03/02

BKR-01

ソフトの
紹介

型式 **CB-BK003-B42** ケーブル長0.3m

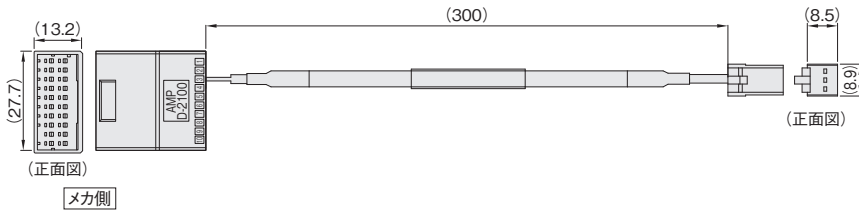

1-1318115-9(TE)			J21SF-03V-KX-L(JST)		
ケーブル色	信号名称	ピン名称	ピン名称	信号名称	ケーブル色
赤	BKR	B3	1	24V	赤
黒	GND	B4	2	—	—
			3	GND	黒

型式 **CB-BK003-B43** ケーブル長0.3m

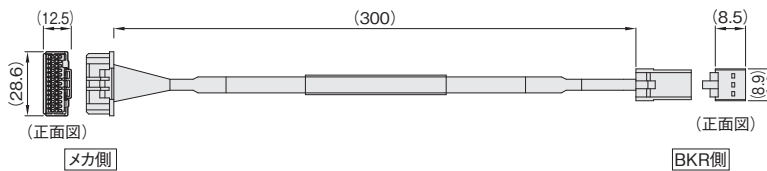

1-1827863-3(TE)			J21SF-03V-KX-L(JST)		
ケーブル色	信号名称	ピン名称	ピン名称	信号名称	ケーブル色
赤	BK+	A3	1	24V	赤
黒	BK-	B2	2	—	—
			3	GND	黒

型式 **CB-BK003-B51** ケーブル長0.3m

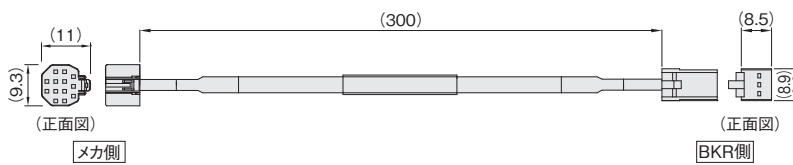

DF62E-13S-2.2C(ヒロセ)			J21SF-03V-KX-L(JST)		
ケーブル色	信号名称	ピン名称	ピン名称	信号名称	ケーブル色
黒	GND	10	1	24V	赤
赤	BK	4	2	—	—
			3	GND	黒

アクチュエーター間延長ケーブル 詳細図

型式 **CB-BK010-JY** ケーブル長1m

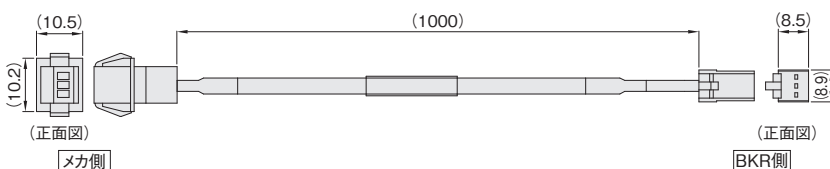

J21SPM-03V-KX(JST)			J21SF-03V-KX-L(JST)		
ケーブル色	信号名称	ピン名称	ピン名称	信号名称	ケーブル色
赤	24V	1	1	24V	赤
白	45V	2	2	45V	白
黒	GND	3	3	GND	黒

非掲載
機種

選定/
資料

RCON

RSEL

REC

RSEL
(直交型6軸)

RCP6S

PCON
-CB/CFB

PCON
-CBP
(パルスプレス)

PCON

ACON-CB
DCON-CB

ACON
DCON

SCON2

SCON
-CB

SCON
-CB
(サーボプレス)

SSEL

MSEL

XSEL
-RA/SA

XSEL
-P/Q

XSEL
(スカラ)

PSA-24

TB
-03/02

BKR-01

ソフトの
紹介