

EC-SRGC9

モーター
ストレート
本体幅
90
mm
24v
パルス
モーター

■型式項目

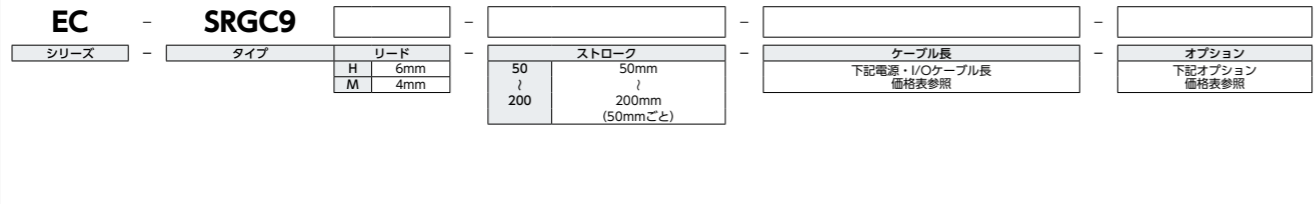

■ストローク別価格表(標準価格)

ストローク(mm)	標準価格
50	-
100	-
150	-
200	-

■オプション価格表(標準価格)

名称	オプション記号	参照頁	標準価格
RCON-EC接続仕様(注1)	ACR	総合カタログ2024・2-741	-
ブレーキ	B	総合カタログ2024・2-741	-
指定グリース塗布仕様	G5	総合カタログ2024・2-752	-
原点逆仕様	NM	総合カタログ2024・2-758	-
PNP仕様(注1)	PN	総合カタログ2024・2-758	-
電源2系統仕様(注1)	TMD2	総合カタログ2024・2-762	-
バッテリーレス アプリケーションエンコーダー仕様	WA	総合カタログ2024・2-763	-
無線通信仕様	WL	総合カタログ2024・2-763	-
無線軸動作対応仕様	WL2	総合カタログ2024・2-763	-

(注1) RCON-EC接続仕様(ACR)選択時は、PNP仕様(PN)および電源2系統仕様(TMD2)を選択できません。

■電源・I/Oケーブル長価格表(標準価格)

■標準コネクタケーブル

ケーブル記号	ケーブル長	ユーザー配線仕様 (パラ線)	RCON-EC接続仕様(注3) (両端コネクタ付き)
		CB-EC-PWBIO□□□-RB付属	CB-REC-PWBIO□□□-RB付属
0	ケーブル無し	-(注2)	-
1~3	1~3m	-	-
4~5	4~5m	-	-
6~7	6~7m	-	-
8~10	8~10m	-	-

(注2) 端子台コネクタのみ付属します。詳細は総合カタログ2024・2-775ページをご確認ください。

(注3) オプションでRCON-EC接続仕様(ACR)を選択した場合です。
(注) ロボットケーブルです。

■4方向コネクタケーブル

ケーブル記号	ケーブル長	ユーザー配線仕様 (パラ線)	RCON-EC接続仕様(注4) (両端コネクタ付き)
		CB-EC2-PWBIO□□□-RB付属	CB-REC2-PWBIO□□□-RB付属
S1~S3	1~3m	-	-
S4~S5	4~5m	-	-
S6~S7	6~7m	-	-
S8~S10	8~10m	-	-

(注4) オプションでRCON-EC接続仕様(ACR)を選択した場合です。
(注) ロボットケーブルです。

- 選定上の注意**
- ストロークが長くなると、ボールねじの危険回転数の関係から最高速度が低下します。「ストロークと最高速度」にて希望するストロークの最高速度をご確認ください。
 - 「メインスペック」の可搬質量は最大値を表記しています。
 - 水平可搬質量はロッドにラジアル荷重およびモーメント荷重がかからないようにガイドを併用した場合の値です。ガイドを設置しない場合は「フロントブラケット先端負荷荷重と走行寿命」をご参照ください。
 - 押付け動作を行う場合は「押付け力と電流制限値の相関図」をご参照ください。押付け力は目安の値です。注意点は総合カタログ2024・1-315ページをご確認ください。
 - 使用周囲温度によって、デューティ比の制限が必要です。詳細はweb 総合カタログ2024・1-457ページをご参照ください。
 - ストッパー用途では使用できません。ストッパーシリンダー(EC-STC9)をご検討ください。

■メインスペック

項目	内容		
	水平	垂直	
リード	ボールねじリード(mm)	6 4	
水平	可搬質量	最大可搬質量(kg)(省電力有効)	13 20
	速度/加減速度	最高速度(mm/s)	360 250
		最低速度(mm/s)	8 5
		定格加減速度(G)	0.3 0.3
		最高加減速度(G)	0.5 0.3
垂直	可搬質量	最大可搬質量(kg)(省電力有効)	2 3
	速度/加減速度	最高速度(mm/s)	360 250
		最低速度(mm/s)	8 5
		定格加減速度(G)	0.3 0.3
		最高加減速度(G)	0.3 0.3
押付け	押付け時最大推力(N)	160 240	
	押付け最高速度(mm/s)	20 20	
ブレーキ	ブレーキ仕様	無励磁作動電磁ブレーキ	
	ブレーキ保持力(kgf)	2 3	
	最小ストローク(mm)	50 50	
ストローク	最大ストローク(mm)	200 200	
	ストロークピッチ(mm)	50 50	

項目	内容
駆動方式	ボールねじ φ6mm 転造C10
繰返し位置決め精度	±0.02mm
ロストモーション	-(2点間位置決め機能のため、表記できません。)
ロッド	φ20mm 材質:アルミ 硬質アルマイト処理
ガイドシャフト	SUJ2
フロントブラケット	材質:アルミ 白色アルマイト処理
ロッド不回転精度	±0.01度
使用周囲温度・湿度	0~40℃、85%RH以下(結露なきこと)
保護等級	IP20
耐振動・耐衝撃	4.9m/s ²
海外対応規格	CEマーク、RoHS指令
モーター種類	パルスモーター(□42) (電源容量:最大2.2A)
エンコーダー種類	インクリメンタル/バッテリーレスアプリケーション
エンコーダーパルス数	800 pulse/rev
納期	ホームページ「納期照会」に記載

■速度・加速度別可搬質量表

可搬質量の単位はkgです。

リード6

姿勢	加速度(G)		
	0.3	0.5	0.3
速度(mm/s)	0	13	8
0	13	8	2
120	13	8	2
210	10	6	2
255	10	6	2
315	9	4	1.5
360	8	2	1

リード4

姿勢	加速度(G)	
	0.3	0.3
速度(mm/s)	0	20
0	20	3
80	20	3
140	18	3
170	15	3
210	15	2
240	8	1
250	5	1

■ストロークと最高速度

リード(mm)	50~150 (50mmごと)	200 (mm)
6	360	310
4	250	200

(単位:mm/s)

■押付け力と電流制限値の相関図

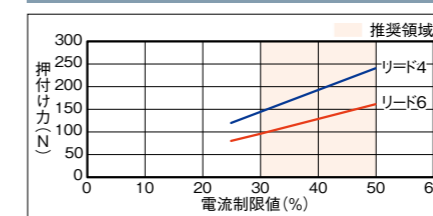

■フロントブラケット先端負荷重と走行寿命

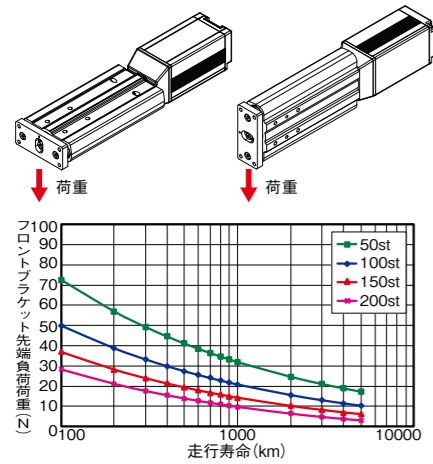

■フロントブラケット先端たわみ量

■ガイド横向き

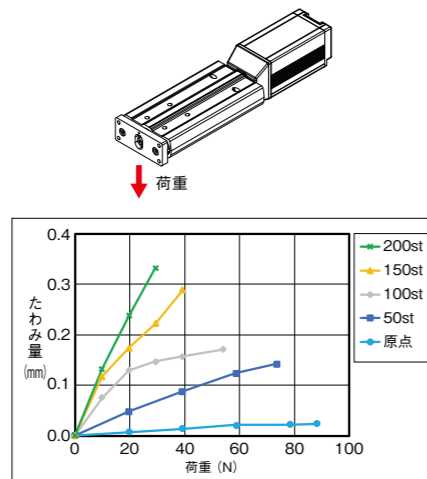

■ガイド縦向き

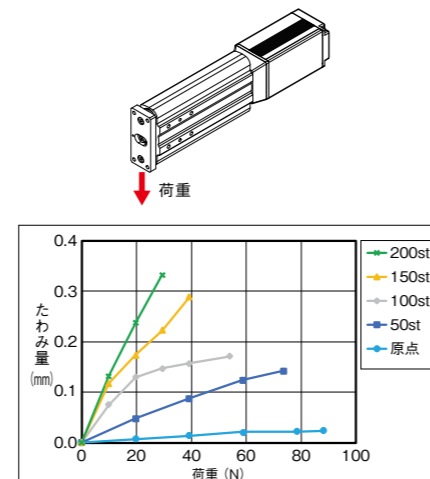

(注) フロントブラケット先端たわみ量は目安です。

■フロントブラケット許容回転トルク

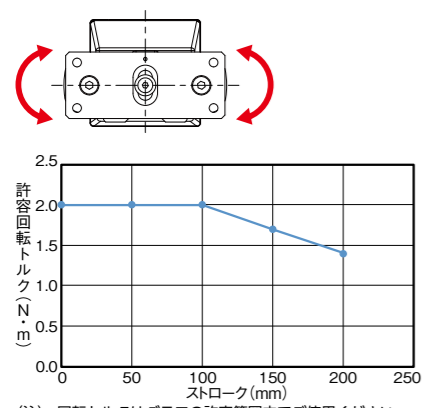

(注) 回転トルクはグラフの許容範囲内でご使用ください。

■寸法図

(注) 原点復帰を行った場合は、ロッドがM.E.まで移動しますので周辺物との干渉にご注意ください。
(注) 本体底面よりもモーターユニット部が突出しますのでご注意ください。

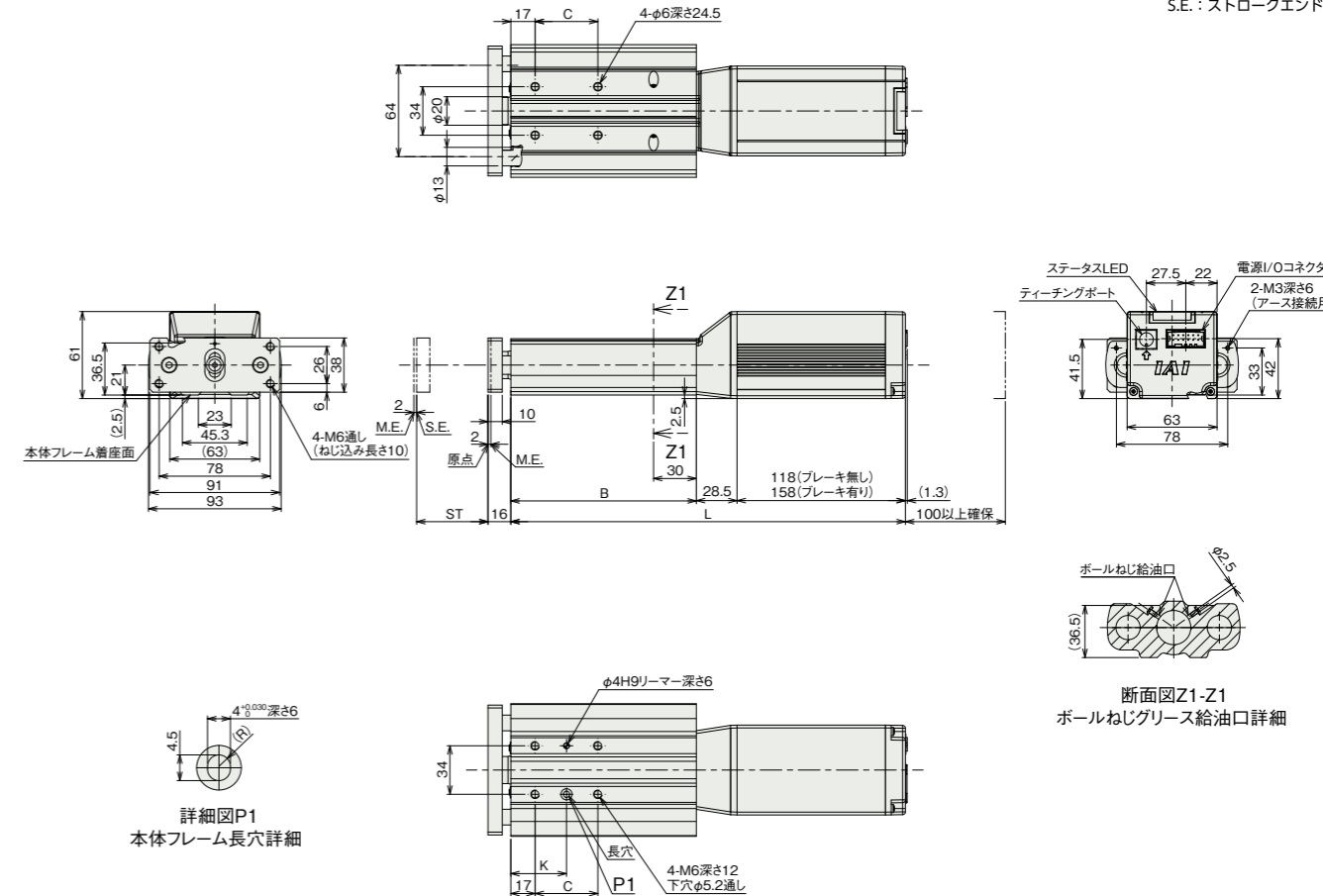

■ストローク別寸法

ストローク	50	100	150	200
L	276.5	326.5	376.5	426.5
ブレーキ無し	276.5	326.5	376.5	426.5
ブレーキ有り	316.5	366.5	416.5	466.5
B	130	180	230	280
C	44	44	120	120
K	39	39	77	77

■ストローク別質量

ストローク	50	100	150	200
質量 (kg)	2.2	2.7	3.1	3.5
ブレーキ無し	2.2	2.7	3.1	3.5
ブレーキ有り	2.5	2.9	3.3	3.8

■適応コントローラー

(注) ECシリーズはコントローラー内蔵です。内蔵コントローラーの詳細は、総合カタログ2024・2-769ページをご確認ください。